



HB9304

Airborne 360°-100 Luft- Reinhaltungssystem /

Airborne 360°-100 air purification system

Gebrauchsanweisung
Seite 4

DEUTSCH

Operating Manual
Page 12

ENGLISH



Inhalt

1	Verwendete Symbole	4
2	Einführung	4
3	Einsatzbereich.....	4
3.1	Zweckbestimmung	4
4	Warnhinweise.....	4
5	Technische Daten	5
5.1	Schalldaten.....	5
5.2	Kennlinie Luftfiltration	6
6	Konstruktion	6
7	Betrieb.....	6
7.1	Filterwechsel	8
7.2	Lampenwechsel	9
8	Reinigung	9
9	Umweltbedingungen	10
10	Gewährleistung / Reparatur	10
11	Service und Hersteller Adresse	10

1 Verwendete Symbole

Symbol	Definition
	Achtung
	Hersteller

2 Einführung

Sie erhalten mit dem Erwerb dieses Produktes ein hochwertiges Produkt, dessen sachgerechte Handhabung und Gebrauch im Folgenden dargestellt wird.

Um Risiken und unnötige Belastungen für die Patienten, die Anwender und Dritte möglichst gering zu halten, bitten wir Sie die Gebrauchsanweisung sorgfältig durchzusehen und aufzubewahren.

Das HEBU Airborne 360°-100 ist kein Produkt gemäß „Medical Devices Regulation – MDR“ und unterliegt nicht dessen Beschränkungen.

3 Einsatzbereich

Das Airborne 360°-100 Luft-Reinhaltungssystem ist für den Einsatz in geschlossenen bewohnten Räumen wie Büros, Geschäften, medizinischen Zentren, Schulen, Kitas, Universitäten, Wartebereichen und Gastronomieeinrichtungen vorgesehen.

3.1 Zweckbestimmung

Bei dem Airborne 360°-100 Luft-Reinhaltungssystem handelt es sich um eine Kombination von einer UV-C-Lampe, F7-Vorfilter und einem optionalen HEPA H-14-Luftfilter, das bis zu 99,995% aller Bakterien und Viren (z.B. Influenza-, Covid-19-Viren) in der Luft beseitigt.

4 Warnhinweise

GEFAHR:



Dies ist ein Produkt der UV-Risikogruppe 3. Dieses Produkt emittiert hochintensives UV-Licht, das schwere Verletzungen der Haut und der Augen verursachen kann. Vermeiden Sie die direkte Exposition von Haut und Augen. Verwenden Sie dieses Produkt nur in Innenräumen mit angemessenen Schutzmaßnahmen für das Personal.



Das Brechen/Verlieren des UV-Licht emittierenden Elements hat geringe Auswirkungen auf die menschliche Gesundheit. Im Falle eines Bruchs/Lecks empfehlen wir, den Raum mindestens 30 Minuten lang zu lüften. Sammeln Sie die zerbrochenen Teile mit Handschuhen auf, bewahren Sie sie in einem versiegelten Plastikbeutel auf und bringen Sie sie zum örtlichen Recyclingzentrum. Verwenden Sie für die Arbeit keinen Staubsauger

5 Technische Daten

Netzanschluss	220-240 Vac, 50-60 Hz
Eingangsleitung	max. 120 VA (114W)
Betriebsmodi	Unterbrechungsfrei / programmierbar über das LCD mit 24-Stunden-Timer und 2 individuell einstellbaren Ein-Aus-Zyklen.
Akkulaufzeit	Min. 5 Jahre
Sicherung	2 pcs. T 1,0 A (slow)
Anschlusskabel	Länge 5 m

UV-Licht Emission	4 x UV-C - TUV 15W SLV/25
UV-C Wellenlänge	254 nm
UV-C-Strahlung	4 x 4,9 W
Nutzungsdauer Lampen	9000 h
Nutzungsdauer HEPA H-14 Filter	4000 h
Großer Partikelfilter	Reinigen oder austauschen
Konvektion	55 – 110 m ³ / h

Konstruktion	EN 60601-1
Schutzklasse	I
Erdungsklemme	Ja
Länge x Breite x Höhe	445 x 350 x 761 mm
Gewicht	23 kg

UV-Lichtquelle

Spezielle Antriebsverteilung: TUV 15W SLV/25 mit Lichtspektrum

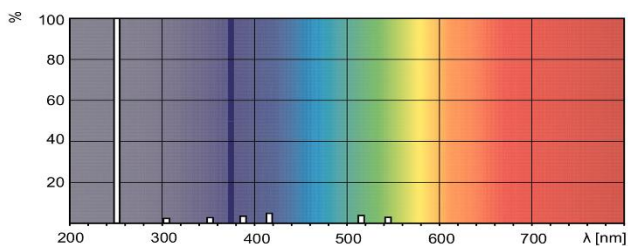

5.1 Schalldaten

Schalldaten Airborne 360°-300 / Airborne 360°-300UV			
	Min.	50 %	Max.
Volumenstrom m ³ /h	55	82,5	110
Schallleistung [dB(A)]	43	50	58
Schalldruckpegel, 1 m Freideldbedingungen [dB(A)]	35	42	50

5.2 Kennlinie Luftfiltration

Luftfiltrationsrate in Abhängigkeit von der Raumgröße bei max. Lüftungsstufe (110 m³/h)

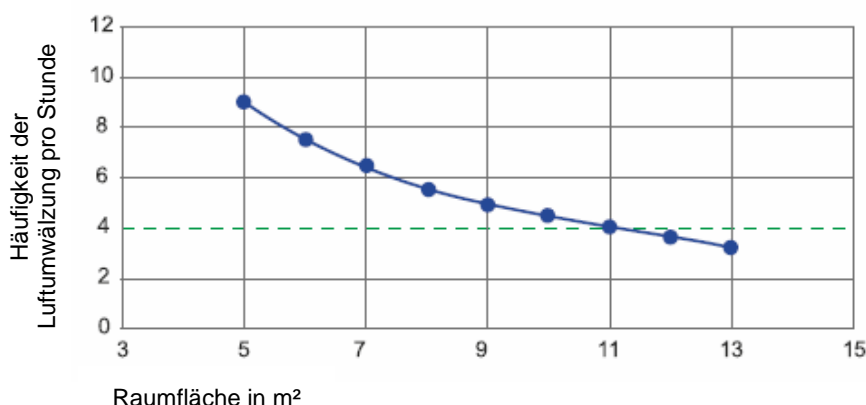

6 Konstruktion

Ein robuster Rahmen aus pulverbeschichtetem Stahl mit Einzelteilen aus Aluminium, Kunststoff und Edelstahl.

7 Betrieb

Stecken Sie den Netzstecker in die Steckdose und schalten Sie die Lampe mit dem Hauptschalter auf der Rückseite der Lampe ein/aus. UV-Emission und Konvektion sind sowohl im manuellen als auch im automatischen Betriebsmodus möglich. Beim ersten Einschalten befindet sich die Lampe immer im manuellen Modus.

Rücksetzung des Betriebsstundenzählers

PIR	OFF
LAMP	900h
FILTER	2000h

Beim ersten Einschalten wird die Seite zur Aktivierung des PIR-Sensors (**P**assiver **I**nfra**R**ot-Sensor) und die bereits vergangenen Betriebsstunden der Lampe und des Filters angezeigt.

Beim Airborne 360°-100 wird der PIR-Sensor nicht benötigt und kann somit ausgeschaltet werden.

Schalten Sie den PIR-Sensor aus, indem Sie die Taste \surd (OFF) drücken und abschließend mit der \circ Taste bestätigen.

Die Nutzungsdauer der Lampen beträgt 9000h und des optionalen HEPA-Filters 4000h. Nach deren Ablauf erscheint auf dem Bildschirm eine Meldung für den Austausch des jeweiligen Verbrauchsmaterials: Das Rücksetzen des Zählers für die Lampen erfolgt durch Drücken der Tasten \circ und \wedge .

Das Rücksetzen des Zählers für den HEPA-Filter erfolgt durch Drücken der Taste \circ und \surd .

Wenn etwa. 5 Sekunden lang keine Aktion erfolgt, schaltet der LCD-Timer auf den zuletzt ausgewählten Modus um.

Einstellung der Uhr

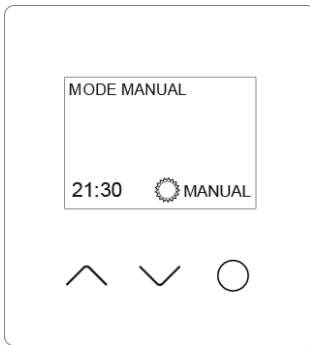

Die Einstellung der Uhr erfolgt durch sequenzielle Auswahl der Felder mit der Taste und Einstellung der Werte mit den Tasten oder und abschließende Bestätigung mit der .

Die Uhr hat eine eingebaute Batterie und muss nicht bei jedem Einschalten neu eingestellt werden. Die Batterielebensdauer beträgt 5 - 10 Jahre und darf nur von qualifiziertem Fachpersonal ausgewechselt werden.

Manueller Modus

Schalten Sie das Licht ein/aus, indem Sie die Tasten (ON) und (OFF) drücken.

Automatischer Modus

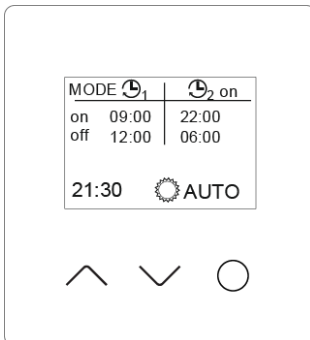

Im Automatikbetrieb stehen dem Bediener zwei getrennt programmierbare Ein-/Ausschaltzyklen zur Verfügung. Das Einschalten des Automatikbetriebs erfolgt durch mehrmaliges Drücken der Taste , bis das Feld MANUELL erreicht ist. Dann drücken Sie , um AUTO zu wählen, und bestätigen Sie mit der Taste .

Die Programmierung der Ein-/Ausschaltzyklen erfolgt durch sequenzielle Auswahl der Felder mit der Taste , wobei die Werte mit den Tasten oder ausgewählt und mit der Taste endgültig bestätigt werden.

Die Rückkehr in den manuellen Modus erfolgt durch aufeinanderfolgendes Durchlaufen aller Felder, durch Drücken der Taste , bis das Feld AUTO erreicht ist. Drücken Sie dann um MANUAL zu wählen und bestätigen Sie mit der Taste .

Das Ein-/Ausschalten ist immer über den Hauptschalter auf der Rückseite der Lampe möglich.

Beim nächsten Einschalten leitet die Lampe die zuletzt gewählte Betriebsart - MANUAL oder AUTO - ein.

Wenn die Lampe nicht im AUTO-Modus betrieben wird, empfiehlt es sich, den Netzstecker aus der Steckdose zu ziehen.
 Wenn die Lampe für längere Zeit gelagert wird, wird empfohlen, den Netzstecker aus der Steckdose zu ziehen.

7.1 Filterwechsel

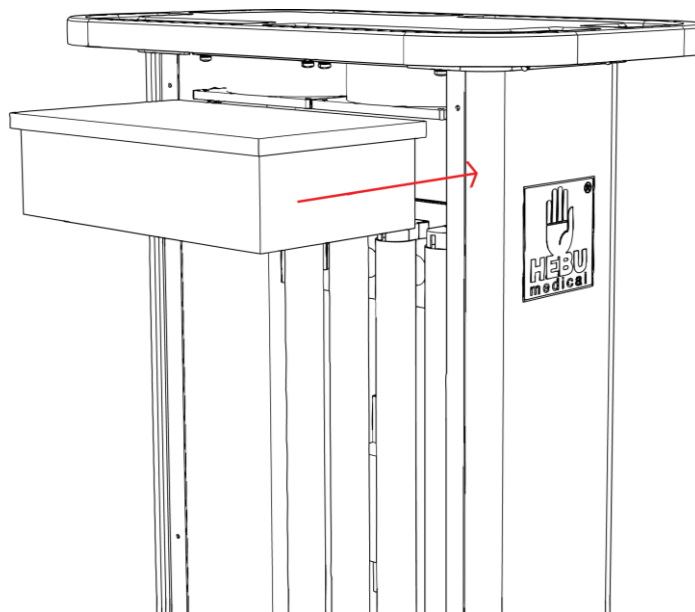
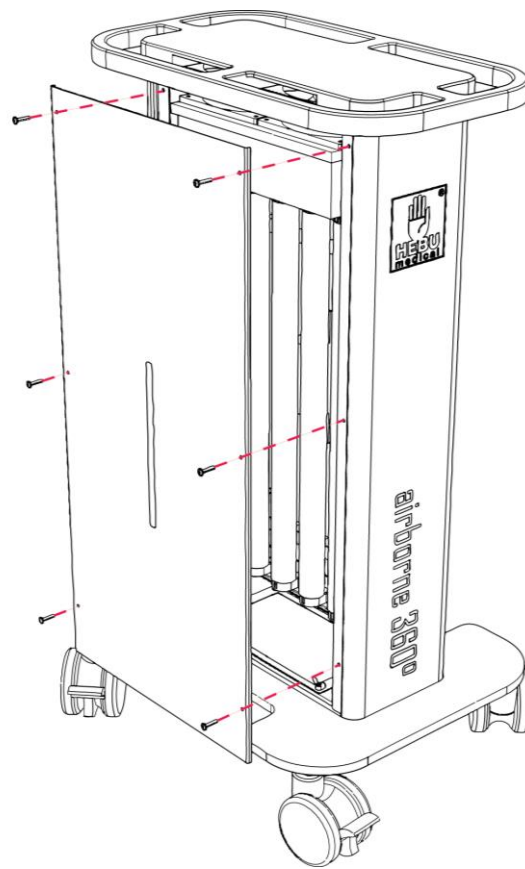

7.2 Lampenwechsel

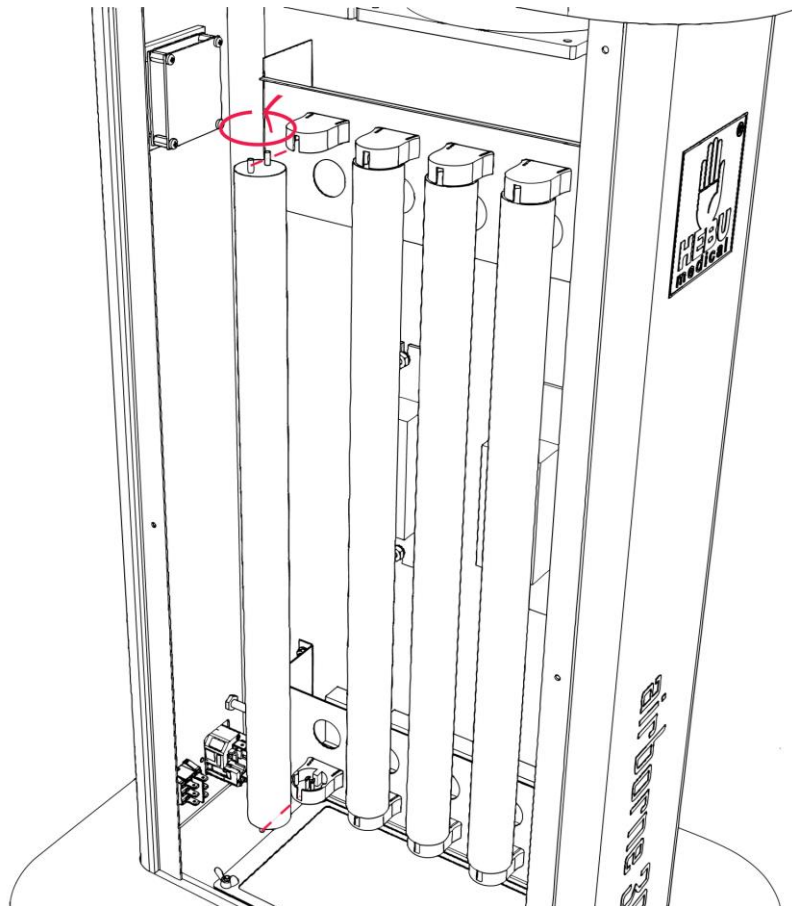

8 Reinigung

Das Luft Reinhaltungs-System kann mit einem mit Standard-Desinfektionsmitteln befeuchtetem Tuch gereinigt und so auf einfachste Weise sauber gehalten werden.

Hinweise:

- Führen Sie die Reinigung nur durch, wenn das Kabel vom Stromnetz getrennt ist.
- Sprühen Sie bei eingeschalteter Lampe kein Wasser auf die UV-Lichtstrahler.
- Die Lampe kann mit allen in der Arztpraxis verfügbaren allgemeinen Reinigungs-/ Desinfektionsmitteln gereinigt werden.

9 Umweltbedingungen

Lagerung

Umgebungstemperatur	-10 - +60 OC
Relative Luftfeuchtigkeit	10 - 85 %
Barometrischer Druck	500 - 1060 hPa

Betrieb

Umgebungstemperatur	+10 - +40 OC
Relative Luftfeuchtigkeit	30 - 75 %
Barometrischer Druck	700 - 1060 hPa

10 Gewährleistung / Reparatur

Unsere Produkte werden aus hochwertigen Materialien hergestellt und vor der Auslieferung sorgfältig überprüft. Sie unterliegen jedoch auch bei bestimmungsgemäßem Gebrauch je nach Verwendungsintensität einem mehr oder weniger starken Verschleiß.

Dieser Verschleiß ist technisch bedingt und unvermeidlich.

Sollten dennoch verschleißunabhängige Fehler auftreten, wenden Sie sich an unsere Kundenbetreuung.

Defekte Produkte dürfen nicht mehr verwendet werden und müssen vor der Rücksendung den gesamten Wiederaufbereitungsprozess durchlaufen haben.

11 Service und Hersteller Adresse





HEBUmedical GmbH
Badstraße 8
78532 Tuttlingen / Germany
Tel. +49 7461 94 71 - 0
Fax +49 7461 94 71 - 22
eMail: service@HEBUmedical.de
Web: www.HEBUmedical.de



Contents

1	Symbols	12
2	Introduction	12
3	Scope	12
3.1	Intended Use	12
4	Warning	12
5	Technical specifications	13
5.1	Sound data	13
5.2	Air filtration characteristic curve	14
6	Construction	14
7	Operation	14
7.1	Filter replacement	16
7.2	Emitter replacement	17
8	Cleaning	17
9	Environmental conditions	18
10	Warranty / Repair	18
11	Manufacturer and servicing address	18

1 Symbols

Symbol	Definition
	Attention
	Manufacturer

2 Introduction

With the purchase of this product you receive a high-quality product, the proper handling and use of which is described below. In order to minimize risks and unnecessary stress for patients, users and third parties, we ask you to read the instructions for use carefully and to keep them safe.

The HEBU Airborne 360°-100 is not a product according to "Medical Devices Regulatory - MDR" and is not subject to its restrictions.

3 Scope

The Airborne 360°-100 Air Purification System is designed for use in closed residential areas such as offices, stores, medical centers, daycare centers, school, universities, waiting areas and catering facilities.

3.1 Intended Use

The Airborne 360°-100 Air Purification System is a combination of a UV-C lamp, F7-prefilter and an optionally available HEPA H-14 filter that removes up to 99,995% of all bacteria and viruses (e.g. influenza and Covid-19 viruses) from the air.

4 Warning

DANGER:



This is a UV risk group 3 product. This product emits high-intensity UV-light that can cause serious injuries to the skin and eyes. Avoid direct exposure of skin and eyes. Use this product only indoors with adequate protective measures for the staff.



Breaking/leaking of the UV-light emitting element has low impact on human health. In case of breaking / leaking, we recommend ventilating the space for at least 30 minutes. Collect with gloves any broken parts, contain them in a sealed plastic bag, and take them to the local recycling center. Do not use vacuum cleaner for the job.

5 Technical specifications

Power supply	220-240 Vac, 50-60 Hz
Input power	max 120 VA (114W)
Continuous mode of operation	Uninterrupted / programmable over the LCD display with 24 h timer and 2 individually adjustable On-Off cycles.
Battery life of the clock	Min 5 years
Fuse	2 pcs. T 1,0 A (slow)
Power cable	length 5m

UV-light emitter	4 x UV-C - TUV 15W SLV/25
UV-C wavelength	254 nm
UV-C Radiation	4 x 4,9 W
Emitter life cycle	9000 h
HEPA H-14 filter	4000 h - replace
Large particles filter	Cleaning or replace
Convection flow	55 – 110 m ³ / h

Construction	EN 60601-1
Protection class	I
Earthing terminal	Yes
length x width x height	445 x 350 x 761 mm
Weight	23 kg

UV-light source

Special power distribution: TUV 15W SLV/25 with light spectrum

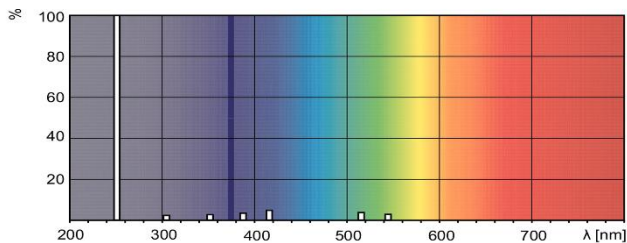

5.1 Sound data

	Min.	50 %	Max.
Volume flow m ³ /h	55	82,5	110
Sound power [dB(A)]	43	50	58
Level of sound pressure, 1 m free field operation [dB(A)]	35	42	50

5.2 Air filtration characteristic curve

Air filtration rate depending on the room size at maximum ventilation level (110 m³/h)

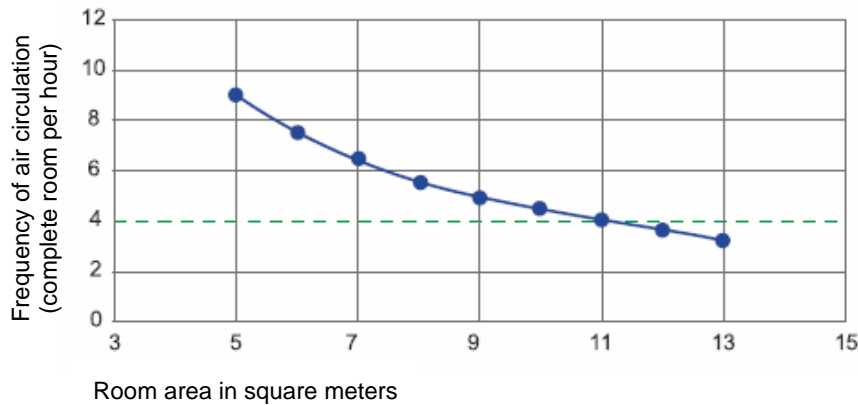

6 Construction

A robust frame out powder-coated of steel with individual parts out of aluminium, plastic and stainless steel.

7 Operation

Plug to mains and then use the main switch on the back of the lamp to turn on/off. UV-emission and convection are possible in both manual and automatic modes of operation. On initial power-up, the lamp is always in manual mode.

Reset of the working hours counter

PIR	OFF
LAMP	900h
FILTER	2000h

On initial power on, the page for activating the PIR sensor (**P**assive **I**nfra**R**ed sensor) and the elapsed operating hours of the lamps and the filter are displayed.

In Airborne 360°-100 the PIR sensor is not used and can be switched off. It is switched off with the \surd (off) buttons, and confirm with the button \bigcirc .

The useful life of the emitters is 9000h, and of the optional HEPA filter is 4000h.

After their expiration, a message appears on the screen for the replacement of the respective consumable.

Reset of the counter is performed by pressing \bigcirc and \wedge button, for the lamps.

Reset of the counter is performed by pressing \bigcirc and with \surd button, for the HEPA filter.

If up to about 5 sec. no action is taken, the LCD timer switches to the last selected mode.

Clock setting

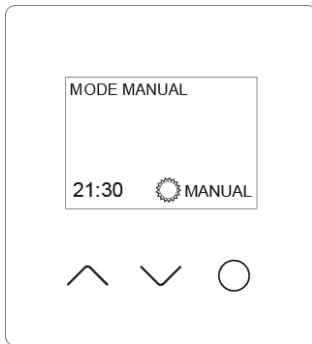

Clock setting is performed by a sequential selection of fields with the ○ button and adjustment of values with ^ or v buttons and final confirmation with the ○ button.

The clock has a built-in battery and do not require re-setting on every power-up. Battery life is 5 - 10 years and qualified professional must perform replacement only.

Manual mode

Turn the light on/off by pressing ^ (ON) and v (OFF) buttons.

Automatic mode

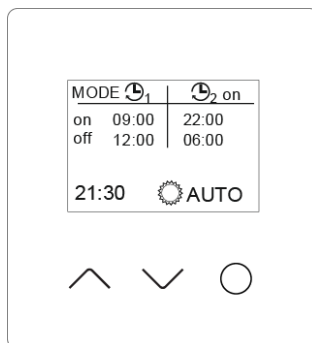

In automatic mode, two separately programmable on/off cycles are available to the operator. Engaging automatic mode is done by multiple pressing the button ○ until the MANUAL field is reached. Then, press ^ to select AUTO and confirm with the button ○.

Programing the on/off cycles is done by sequential selection of the fields with the button ○ selecting values with the buttons ^ or v and final confirmation with the button ○.

The return to Manual mode is performed by successively passing through all the fields, by pressing the button ○ until the AUTO field is reached. Then, press v to select MANUAL and confirm with the button ○.

☺ Turn on/off is always available by the main switch on the back of the lamp.

During the next power-up, the lamp initiates the last selected mode of operation – MANUAL or AUTO.

☺ Whenever the lamp is not operated in AUTO mode, it is recommended to unplug it from the mains.

☺ Whenever the lamp is stored away for long periods it is recommended to unplug it from the mains.

7.1 Filter replacement

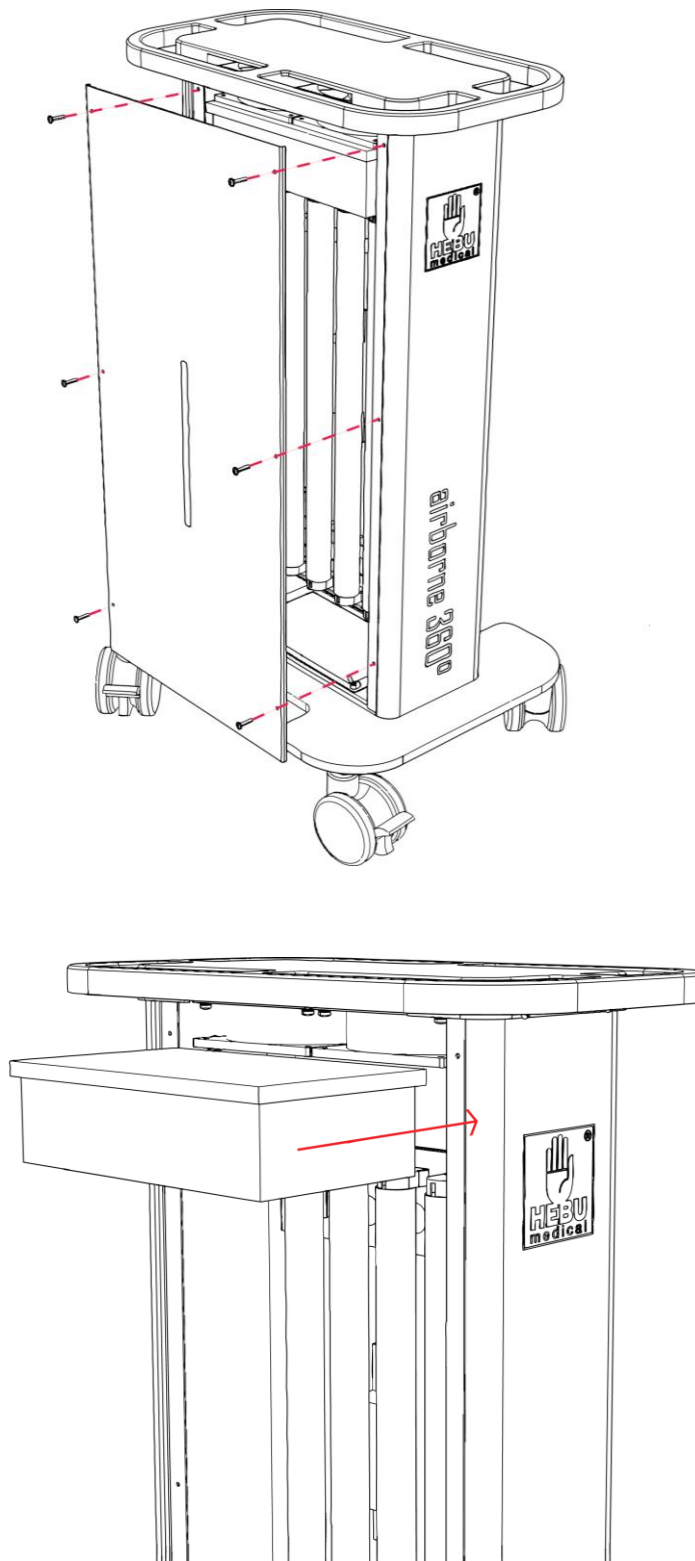

7.2 Emitter replacement

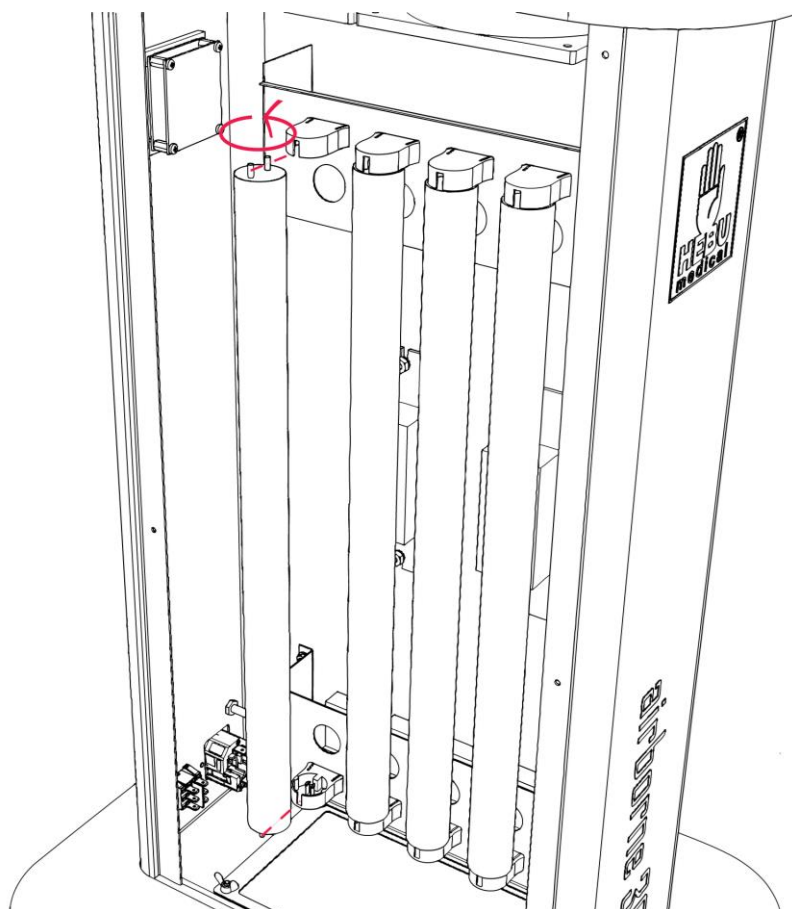

8 Cleaning

The air purification system can be cleaned with a cloth moistened with standard disinfectants and thus kept clean in the simplest way.

Notes:

- Perform cleaning only with the cable unplugged from mains power.
- Do not spray water on the UV-light emitters while lamp is ON.
- The lamp can be cleaned with any general cleaning/disinfecting means available in the medical practice.

9 Environmental conditions

Storage

Ambient temperature	-10 to +60 OC
Relative humidity of air	10 to 85 %
Barometric pressure	500 to 1060 hPa

Operation

Ambient temperature	+10 to +40 OC
Relative humidity of air	30 to 75 %
Barometric pressure	700 to 1060 hPa

10 Warranty / Repair

Our products are manufactured from high-grade materials and carefully checked prior to dispatch. However, even if used properly in accordance with their intended purpose they are subject to a greater or lesser degree of wear depending on their intensity of use.

This wear is technically induced and unavoidable.

Should faults occur independently of wear, please contact our customer services. Defective products should no longer be used.

They must undergo the complete preparatory treatment process before being returned.

11 Manufacturer and servicing address



HEBUmedical GmbH
Badstraße 8
78532 Tuttlingen / Germany
Tel. +49 7461 94 71 - 0
Fax +49 7461 94 71 - 22
eMail: service@HEBUmedical.de
Web: www.HEBUmedical.de



**Unser umfangreiches Sortiment umfasst
über 10 000 verschiedene Instrumente.
Besuchen Sie uns im Internet oder fordern Sie unseren Katalog an.**

**Our vast range of products covers over 10 000 various instruments.
They can be found in Internet or request our catalog.**

**Notre assortiment complet comprend plus de 10 000 instruments
différents. Vous le trouverez sur Internet. Ou bien demandez notre
catalogue.**

**Nuestro amplio instrumental consta de más de 10 000 artículos
diferentes. Usted puede visitarnos en Internet
o solicitar nuestro catálogo.**

**Il nostro assortimento comprende più di 10000 strumenti differente.
Lei ci può vistare in Internet
o chiedi il nostro catalogo**



HEBUmedical GmbH

**Badstraße 8 • 78532 Tuttlingen / Germany
Tel. +49 (0) 7461 94 71 - 0 • Fax +49 (0) 7461 94 71 - 22
info@HEBUmedical.de • www.HEBUmedical.de**